



# Safety Reel

## Guida

1991123XX – Avvolgicavo, M (Elettrico)

I



Edition B - 2022-06-02



Istruzioni per l'utente:  
[www.cejn.com/safetyreel](http://www.cejn.com/safetyreel)

**Dichiarazione di conformità CE** - Si dichiara che i prodotti identificati di seguito:  
Avvolgicavi Tipo 19 911 23XX sono conformi a: 2006/42/CE, 2014/35/CE,  
SS-EN 61242\_1997/A2\_2016/C1, SS-EN\_61316

CEJN AB  
Hasslumsvägen 33  
S-541 25 Skövde  
Sweden  
[www.cejn.com](http://www.cejn.com)

## 1. Sicurezza



### ATTENZIONE!

I prodotti sono intesi per l'uso da parte di persone esperte, in possesso delle competenze tecniche necessarie per valutarne l'idoneità ad applicazioni specifiche. Leggere attentamente tutte le istruzioni di sicurezza prima di procedere con l'installazione, l'uso o la manutenzione del prodotto. La riparazione o installazione dell'avvolgicavo sono riservate ai tecnici qualificati, ad esempio l'elettricista. L'avvolgicavo è dotato di un dispositivo di protezione da sovraccarico termico e deve essere quindi installato correttamente per prevenire rischi di scosse elettriche. Questo avvolgicavo è stato sottoposto a test di funzionalità e qualità conformemente a SS-EN 61242\_1997/A2\_2016/C1 e SS-EN\_61316



Attenersi ai regolamenti di installazione nazionali specifici. L'avvolgicavo può essere utilizzato sia in ambienti interni che esterni, IP44. Se si sostituisce la spina, utilizzare solo una spina conforme a IEC 60309-1 o IEC 60309-2; utilizzare un minimo di 10 A, IP44.



L'avvolgicavo e il cavo devono essere controllati regolarmente per verificare l'eventuale presenza di danni e usura prima di ogni utilizzo. Riparare immediatamente eventuali danni o difetti. Sostituire il cavo se danneggiato!



Le apparecchiature collegate all'avvolgicavo non devono superare l'assorbimento elettrico massimo consentito per l'avvolgicavo. Modifiche arbitrarie all'avvolgicavo sono vietate per ragioni di sicurezza.



### PERICOLO!

Il contatto con parti sotto tensione può causare scosse elettriche, lesioni o morte! Non aprire mai l'avvolgicavo se collegato alla rete elettrica. Scollegare sempre l'alimentazione prima di eseguire l'assistenza o le riparazioni.

## 2. Installazione

Per informazioni più dettagliate sull'installazione e il funzionamento dell'avvolgicavo, vedere i nostri video all'indirizzo [www.cejn.com/safetyreel](http://www.cejn.com/safetyreel)

### 2.1 Montaggio

1

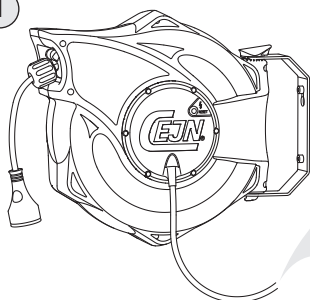

2

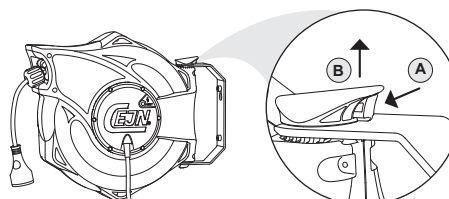

3

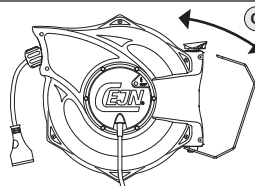

4

120 mm / 4,72 pollici

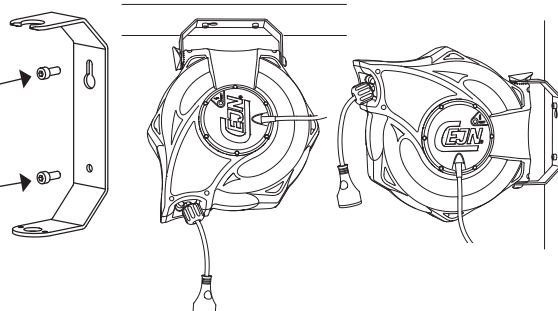

5

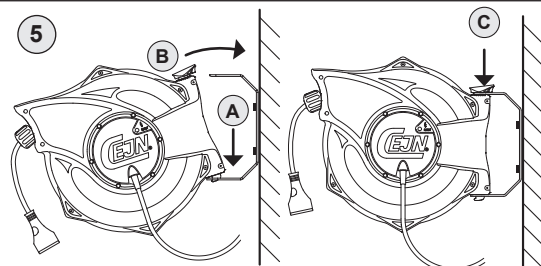

### 3. Uso

#### 2.2 Posizione del nottolino di arresto

Il nottolino di arresto può spostarsi verso l'interno. La forza della molla non richiede alcuna regolazione. Per ulteriori informazioni, vedere le istruzioni video su [www.cejn.com/safetyreel](http://www.cejn.com/safetyreel)

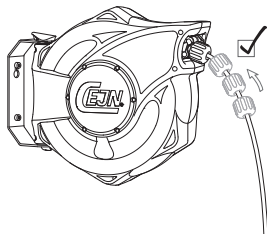

#### 3.1 Svolgimento del cavo

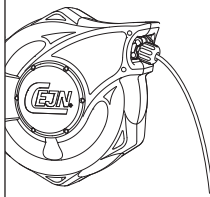

(1) Svolgere il cavo alla lunghezza richiesta.

(2) Per bloccare il cavo, attendere che il fermo si innesti con un "clic" mentre si tira lentamente il cavo fuori dall'avvolgicavo.

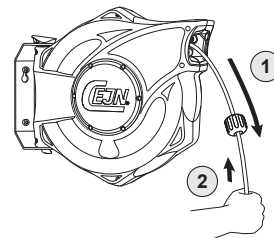

#### 3.2 Avvolgimento del cavo

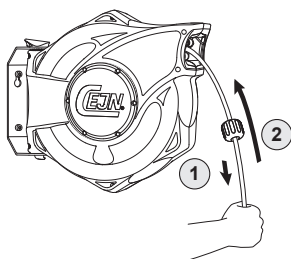

Per sbloccare il cavo al termine dell'utilizzo,

(1) tirarlo brevemente fino a quando non smette di fare clic.

(2) Acconsentire quindi che il cavo si riavvolga lentamente nell'avvolgicavo.

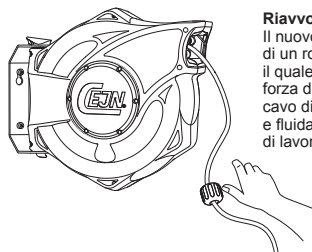

#### Riavvolgimento lento

Il nuovo Avvolgicavo è dotato di un robusto freno centrifugo, il quale, assieme alla potente forza della molla, consente al cavo di riavvolgersi lentamente e fluidamente, per un ambiente di lavoro più sicuro.

#### 3.3 Non è possibile riavvolgere completamente il cavo

Se il cavo si blocca quando viene riavvolto, è sufficiente estrarre il cavo fino alla sua lunghezza massima e lasciarlo riavvolgere liberamente, senza assistenza. In caso di ulteriori problemi o malfunzionamenti, contattare il distributore locale per assistenza. Per ulteriori informazioni, vedere i video su [www.cejn.com/safetyreel](http://www.cejn.com/safetyreel)

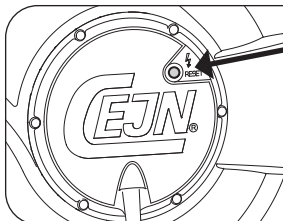

#### 4. Malfunzionamento/azione da intraprendere

##### L'apparecchiatura collegata non si avvia o si spegne improvvisamente e non riparte

Assicurarsi che l'avvolgicavo sia collegato alla rete elettrica. Controllare l'integrità dei fusibili. Se il fusibile è integro, probabilmente la protezione termica da sovraccarico è intervenuta e ha interrotto l'alimentazione all'avvolgicavo. Assicurarsi che l'apparecchiatura collegata non sovraccarichi l'avvolgicavo. Prima di ricollegare l'alimentazione, scollegare eventuali apparecchiature collegate dall'avvolgicavo. Quando l'avvolgicavo si è raffreddato, dopo circa cinque minuti, premere il pulsante di reset.

#### 5. Manutenzione



- Eseguire controlli regolari per evitare problemi con il cavo, la guida del cavo e le parti esterne.
- Riparare immediatamente eventuali danni o difetti.
- Le riparazioni e la manutenzione sono riservate a tecnici qualificati.
- Utilizzare solo ricambi originali!

#### 6. Smaltimento/Riciclaggio



**IMPORTANTE!**  
Aiutateci ad avere cura dell'ambiente. Smaltite l'avvolgicavo in conformità alle normative locali.



#### 7. Garanzia

CEJN AB fornisce una garanzia di due (2) anni dalla data di fabbricazione. In caso di domande relative alla garanzia, contattare il rivenditore locale.

#### 8. Parti di ricambio

Per ragioni di sicurezza, utilizzare solamente ricambi originali. Per una panoramica completa delle parti di ricambio, visitare [www.cejn.com/safetyreel](http://www.cejn.com/safetyreel)

*Marcus Allerbjerg*

Marcus Allerbjerg  
CEJN AB